

SUMITOMO

LEGEST

HYDRAULIC EXCAVATOR FOR REAL PERFORMANCE

SH200

住友建機株式会社

住友建機販売株式会社

〒141-6025 東京都品川区大崎2-1-1 (ThinkPark Tower) ☎03-6737-2610

北海道統括部 ☎011-765-5755 中部統括部 ☎0562-48-5200 中四国統括部 ☎082-941-5100

東北統括部 ☎0223-24-1192 関西統括部 ☎072-653-4320 九州統括部 ☎092-934-0058

関東甲信越統括部 ☎0480-23-8901

●オペレータの養成・資格取得のご相談は

千葉技術研修所 ☎043-420-1549 名古屋技術研修所 ☎0566-35-1311

住友建機製造株式会社

〒263-0001 千葉県千葉市稲毛区長沼原町731-1 ☎043-420-1500

<http://www.sumitomokenki.co.jp>

●カタログに掲載した内容は、予告なく変更することがあります。●掲載写真は販売仕様と一部異なる場合があります。●掲載写真はカタログ用にポーズをつけて撮影したものです。機械を離れるときは、必ず作業装置を接地させるなど、安全に心がけてください。●掲載写真の色は印刷の関係上、実物と異なる場合があります。●本機のご使用にあたっては取扱説明書を必ずお読みください。●機械質量3トン以上の建設機械の運転には「車両系建設機械運転技能講習修了証」の取得が必要です。

■お問い合わせは



よくできたショベルだ。

求めたのは、表面的な性能やデザインではなく、
 経営者や建設現場からの「リアル」な声を具現化すること。
 自分の感覚を余すところなく伝え、手足のように動かせる一体感。
 経営という現実を見据え、経済性や環境へ配慮することはもちろん、
 オペレータの視点で設計された高い居住性までも実現。
 スペックでは語りきれない実感性能を、ぜひご自身で。
 あらゆる「リアル」を想定した究極のパフォーマンス・ショベル — LEGEST^{レジェスト}



よくできた運動性能

オペレータと油圧ショベルが一体となった感覚。
 かつてない操作性とパワーをお約束します。

よくできた経済性能

経営者のニーズをカタチに。燃料消費量、耐久性、
 メンテナンス性など、これらを見据えて開発しています。

よくできた快適性能

人間工学を追求したキャブ・デザイン。
 作業性、快適性そして安全性を極めた、こだわりのスペースです。

Real Performance

LEGEST

レジェスト
 意のままに操れる俊敏な動きとパワーを誇る「LEGEST」は、
 この機械の性能を示すLegerity（俊敏）とStrong（力強い）を組み合わせた造語です。

よくできた運動性能

Real Mobility

まるで自分の手足のように。卓越した操作性と比類なきパワー。

革新の掘削力や駆動力で、あらゆる現場において大作業量を実現。

住友新油圧システム『SIHIS』と新型エンジンシステム『SPACE5』により、作業スピードと環境性能をさらに高めました。



オペレータの思い通りに操れる、高い操作性



コントロールバルブ内における油圧回路の最適化と操作状態をセンシングすることにより、オペレータの微妙な力加減をスムーズに伝える高い操作性を実現しました。



アッパー + 走行バランスの向上 (複合操作性)



アッパーの操作レバー投入量に応じて走行速度が変化するので、複合操作が必要な山間部や高い場所での作業もスムーズに行えます。



かつてない作業量を実現する、スロットル一体型スーパーパワーモード(SPモード)

特許申請中



新たに追加されたSPモードは、かつてない大作業量を実現します。モードの切替はスロットルと連動しており、面倒なスイッチ操作が不要です。



● SPモード 作業量 **5%** アップ
※SH200-3 Hモード比

作業状況に対応する、自動掘削力アップ

当社独自

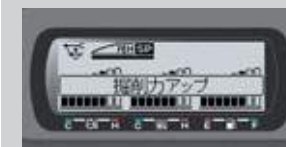

重掘削時、作業状況にすばやく対応し、スイッチ操作なしで自動的に掘削力アップ。「ここ一番のふんばり」を発揮する住友建機独自の機能です。

重掘削負荷時のスピードを大幅改善、真の掘削力を発揮



重掘削の際、油圧流量の減少に伴いパワーがダウンする割合を、従来より7%改善。真の掘削力を体感してください。

さまざまな油圧アタッチメントに対応するスタック式アドオンバルブと、10パターンの流量設定

スタック式アドオンバルブをオプション設定。配管回路の切替はキャブ内で行え、ブレーカや破碎機など、10パターンの流量設定が可能です。



寒い季節でもすぐに作業できる、暖機スピードアップ

特許申請中

新たなヒート回路の採用で、パイロットラインの暖機時間を短縮しました。

住友建機独自の油圧システム『SIHIS』により、さらなる大作業量を実現



- バケット閉じスピード **24%** アップ
- バケット掘削力 **8%** アップ
- 重掘削負荷時のスピード改善 **7%**
- 走行駆動力 **4%** アップ

※SH200-3 Hモード比

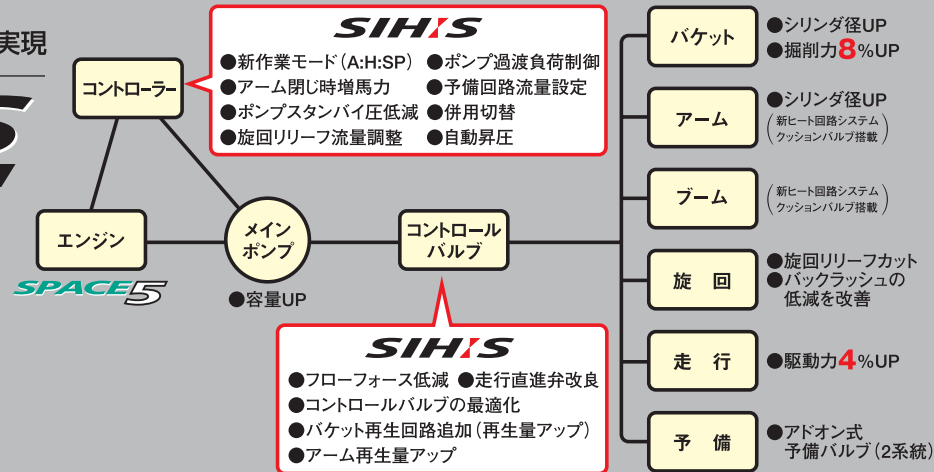

高い運動性能と環境性能を両立。オフロード車排出ガス規制法の基準値をクリアした、新型エンジンシステム『SPACE5』



- 1 Powerful
- 2 Economy
- 3 Clean
- 4 Silent
- 5 Strong

「建設機械に求められる5つの要素すべてを、極めて高い次元で達成する」それが次の時代のニーズに応える、SPACE5のソリューションです。



● インタークーラ付 16バルブOHCターボエンジン

ターボチャージャーの圧縮により高温になった吸入空気をインタークーラで冷却することで、吸入効率をアップ。NOxとPMの大幅な低減とともに、高出力化と燃費の向上も実現します。

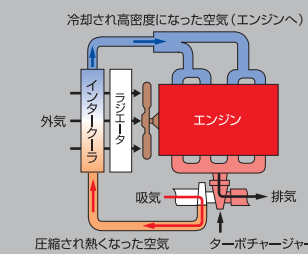

● コモンレール式超高压燃料噴射システム

超高压と高精度な複数噴射を実現するコモンレール式超高压燃料噴射システム。燃料噴射の時期と量をコントロールして燃焼効率を高め、PM(粒子状物質)の大幅な低減を達成します。

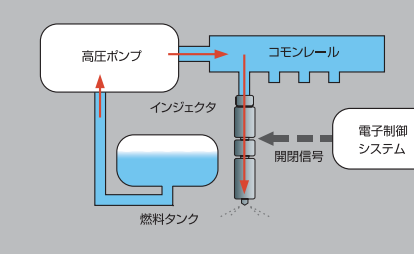

● クールドEGRシステム

排出ガスを再循環して燃焼温度を低下させるEGR (Exhaust Gas Recirculation) に、水冷式クーラを設置したクールドEGRシステムの採用で、さらなるNOx(窒素酸化物)低減効果を獲得します。

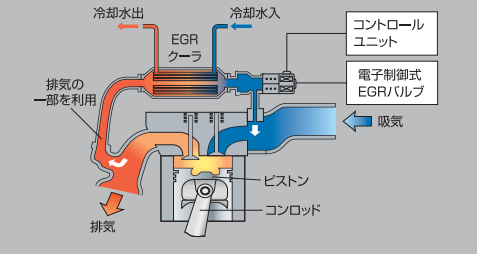

よくできた経済性能

Real Profitability

経営者の長期的なビジョンに。優れた耐久性、低燃費を実現。

あらゆる現場を想定して、ブームやバケットの強度を向上。
さらに燃費を20%も低減することで、経営コストを軽減します。

燃費を20%低減する、
スロットル一体型新モード



- SPモード：燃費 **15%** 低減
- Hモード：燃費 **20%** 低減

※SH200-3 Hモード比

住友新油圧システム「SIHIS」
と新型エンジンシステム
「SPACE5」により、SPモード・
Hモードの燃費を大幅に
低減しました。

ムダをなくす、
オート・ワンタッチアイドル

当社
独自

自動的にアイドル状態になるオートアイ
ドルと、即座にアイドル状態になるワン
タッチアイドルを搭載。容易に切替られ
るので、ムダな燃料を使いません。



強固な閉断面フレーム

閉断面構造のフレームを採用し、外部衝撃に強い構造にしました。

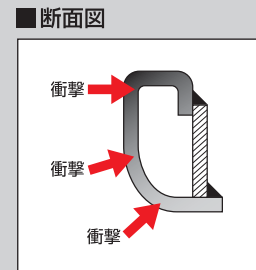

さらに強くなった、ブーム/アーム

すべての連結部の強度を向上。厳しい現場や大作業量にも対応する
耐久性を手に入れました。

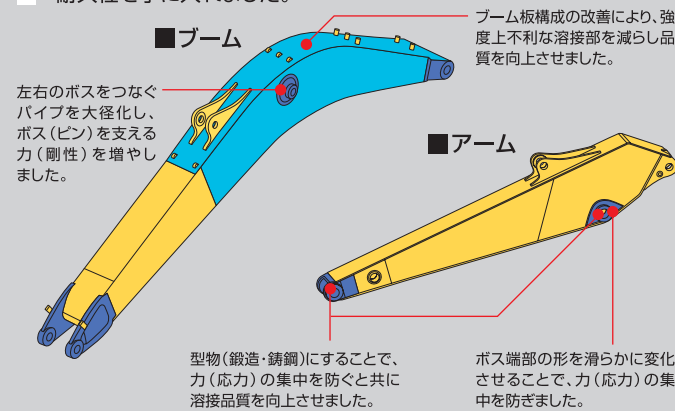

トラックリンクM型シール + ピン硬度アップ

シール性に優れたM型シールにより、グリスを長期間保持。また、硬
度をアップすることで、ピンの摩耗を低減。リンクの長寿命と騒音低
減を両立させています。

長時間稼働を実現、燃料タンク容量410ℓ

大容量燃料タンクの搭載と低燃費の実現で、長時間の稼働が可能に
なりました。

耐久性がアップした、バケット

溶接部が保護されるように、バケット底板を大型化・厚板化。さらに
耐久性がアップしました。

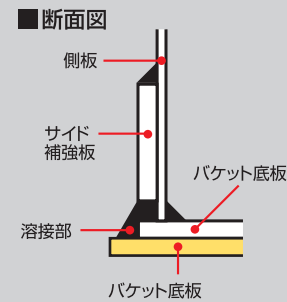

上部旋回体を強化した、高剛性旋回フレーム

あらゆる作業で酷使される上部旋回体フレームの剛性・
耐久性を、向上させました。

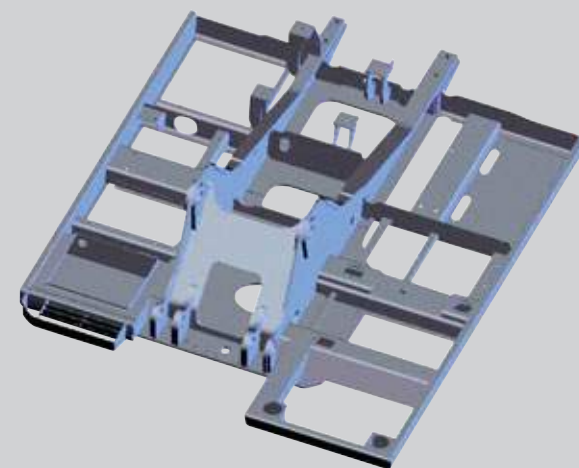

脱輪防止に役立つ、新型トラックガード

シューの脱輪防止とローラー保護に効果を発
揮する、新型トラックガードを採用しています。



住友建機独自のシステムが、さらなる低燃費を実現

新油圧システム **SIHIS** + 新型エンジンシステム **SPACE5** = 燃費 **20%** 低減
SUMITOMO Intelligent Hydraulic System SUMITOMO Powerful And Clean Engine System
※SH200-3 Hモード比



よくできた経済性能

Real Profitability

経営者もオペレータもサポート。
メンテナンスのコストと時間を低減。

パーツの掃除や交換の簡易化、高性能リターンフィルタの採用など。
日々のメンテナンスにかかる、コストと時間をしっかり抑えます。



手間を少なくする、高性能リターンフィルタ

作動油を交換するまでの作業時間は10,000時間、フィルタの寿命は2,000時間。ネフロンシステムで培われた作動油洗浄システムをリターンフィルタ1個に集約したため、性能はそのままメンテナンスの手間を少なくでき経済的です。

- 作動油交換：10,000時間
- フィルタ寿命：2,000時間

※オイル、フィルタなどの交換間隔は作業条件により異なります。



従来のリターンフィルタを高精度化することで、ネフロンフィルタ機能を集約

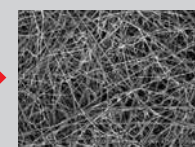
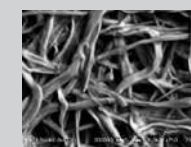

従来のリターンフィルタ

高性能リターンフィルタ

エンジンの性能をキープする、工夫をこらした燃料タンク

当社
独自

給油時のゴミ侵入を食い止めるストレーナに、サビに強いステンレスを採用。さらに、定期的な清掃が容易なメンテナンスホールを装備。燃料の質を保つことで、エンジンの性能をキープできます。



ステンレス製ストレーナ



清掃用メンテナンスホール

オイルが飛び散るのを防ぐ、エンジンオイルドレンカブラを装備

エンジンオイルパンにドレンカブラを装備。備え付けのドレンホースにより、ドレン作業が簡単に。オイルが飛び散ることなく安心です。

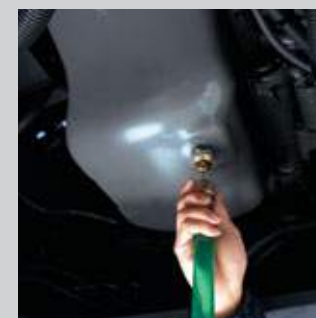

汚れやすい、キャブフロア清掃の容易化

当社
独自

フロアマットの土手を高くし、さらにリップを追加することで、汚れやすいキャブフロアの水洗いが可能になりました。

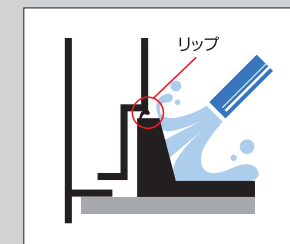

使いやすい、工具箱のガスダンパ化

ガスダンパを採用することで、工具箱の開け閉めが容易になりました。



フィルタの目詰まりを確認できる、電気式インジケータ

エアクリーナ目詰まり時には、モニターのメッセージで確認可能。さらに、ブレーカ配管、併用配管装着時には、リターンフィルタの目詰まりも確認することができます。

※オイル、フィルタなどの交換間隔は作業条件により異なります。



グラウンドアクセスにより容易になった清掃・交換

ショベルのボディ上部へ登らずに、地上からさまざまなパーツの清掃・交換が可能に。メンテナンスに手間がかかりません。

●ラジエータとオイルクーラをパラレル化

インタークーラとの隙間を確保。さらに、コンデンサを可倒式にすることで、清掃の容易化を実現しました。

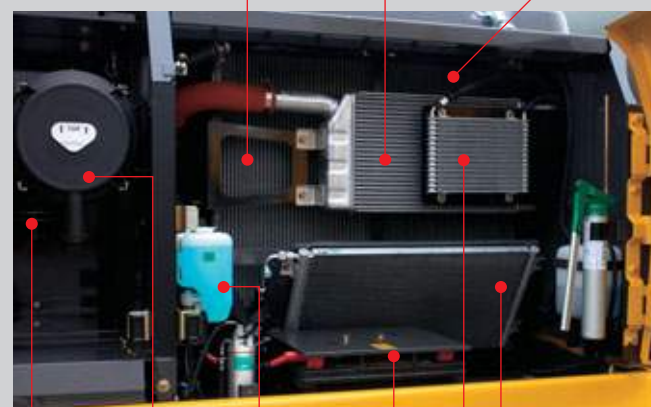

エアコン外気フィルタ、エアクリーナ、ウォッシャータンク、バッテリー、チルト式コンデンサ、燃料クーラ、オイルクーラ、インタークーラ、ラジエータ

●燃料・オイルフィルタリモート

燃料プレフィルタの標準装備により、燃料の目詰まりによる故障を低減します。また、燃料・オイルフィルタをグラウンドアクセス可能な位置に設置することで、交換が容易になりました。

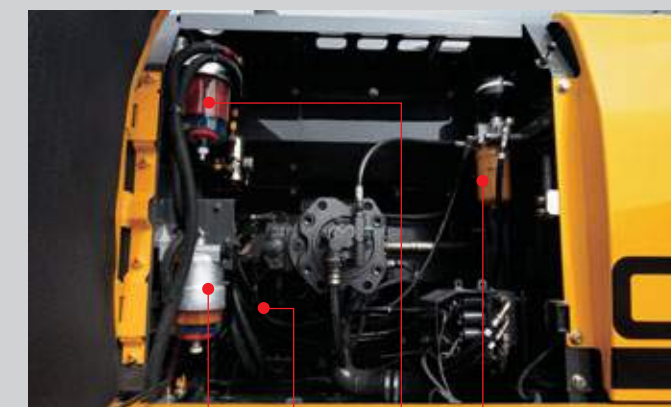

燃料フィルタ(ウォーターセパレータ付)、オイルフィルタ、パイロットフィルタ、燃料プレフィルタ(ウォーターセパレータ付)

よくできた経済性能

Real Profitability

長期にわたり、現場で活躍するために。
新EMS (イージー・メンテナンス・システム)。

住友建機独自の新EMSは、常に潤滑状態をキープし、ガタつきを防止。
ブッシュ本体とピン本体、それぞれのパーツの長寿命化を実現します。



手間がかからない、すべての連結部のメンテナンス

当社
独自

新たなスチールブッシュを採用した新EMS。バケットまわりの給脂間隔は250時間、その他の部位は1,000時間もの間、連結部の潤滑状態が持続。摩耗やガタつきを軽減して、パーツの長寿命化に貢献します。

- バケット給脂間隔：**250時間**
- その他の給脂間隔：**1,000時間** ※給脂間隔は作業条件により異なります。

■EMSブッシュ



▲ブッシュは、高力黄銅に埋め込まれた固体潤滑剤がブッシュの表面に層を形成し、金属同士の接触を防止。優れた潤滑状態が持続し、連結部の摩耗を抑えます。

●ピンは表面をメッキ処理することにより、表面硬度をアップ。耐摩耗性が向上しています。

■新EMSブッシュ (スチール製)



バケットまわりに新EMS (スチール製)を採用

■樹脂シム



ブームフォートとブームアーム連結部に樹脂シムを採用



→ 新EMSブッシュ装着部分
→ EMSブッシュ装着部分

EMS使用上の注意

- ① グリスが封入されていますが、1,000時間または6ヵ月、早い方で必ず給脂が必要です。
- ② 水中掘削作業は作業後に給脂が必要です。浸水により内部のグリスが流出するためです。
- ③ ブレーカや破砕機等特殊アタッチメントを取り付ける場合は、毎日の給脂が必要です。アタッチメントメーカーによりピン・ブッシュが異なるためです。
- ④ バケットの取り外し、取り付けの際にはピンをきれいにふいて作業してください。

リモートサポート(ジーナビ)



車両情報をお客さまと共有することで、的確な対応を実現します。

都市部はもちろん、たとえ山間部などの遠隔地でも、車両の各種情報(位置/メンテナンス/点検など)を衛星通信で収集します。収集蓄積した情報はオフィスや外出先でも確認できますので、未然にトラブルを防ぐなど幅広い管理に活用することが可能です。



Newプロメンテ (オプション)

G@Navとのセットで、5年もしくは、10000時間までお客様の大切な機械を補償する制度です。

専門スタッフによる定期点検で、もしもの機械トラブルを未然に防ぎ、機械の効率的な稼働に貢献します。さらに、安心プランとして、盗難・事故への対応プランも用意しています。詳しくは当社営業マン、サービスマンにお問合せください。

よくできた快適性能

Real Comfort

すべては現場の視点から。作業性、安全性がさらに向上。

ワイドな視界や、安全性を徹底追求した高剛性キャビンなど。
実際の現場作業を想定して、働きやすさと安全性を向上させました。

作業の安全性がアップする、ワイドな視界

当社
独自

広い前方視界に加え、右下視界も大きく、作業の安全性が高まります。



転倒にも強い、高剛性キャビン

キャブの強度、剛性が大幅にアップして、転倒に対する安全性を高めました。

● 剛性約3倍アップ
※SH200-3比

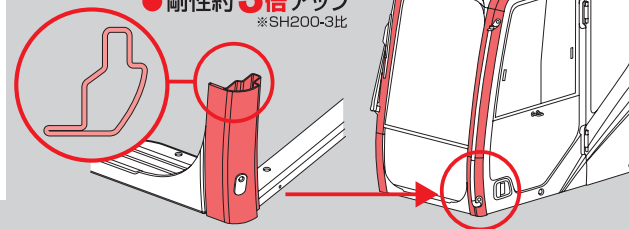

万が一の事態を想定した安心装備



盗難防止システム



イモバイザ
(オプション)



緊急停止スイッチ

現場環境に対応する、2段切り替えホーン

当社
独自

市街地や山間部など、現場環境に合わせてホーンの音量を選択できます。

シンプルで使い勝手のよい、フルドット液晶モニター&スイッチパネル

特許
申請中

バックライトをホワイトにすることで、昼間でも見やすくなったモニターに加え、シンプルで操作しやすいユニバーサルデザインのスイッチパネルを搭載しました。



ほこりを防ぐ、ISO適合のプレシャライズ・キャブ

キャブの密閉度を高めプレシャライズ化(加圧密閉式)することにより、外気からのほこりの侵入をシャットアウトします。

新ゲートロックレバー採用、メモリー付コンソールチルトアップ機能

特許
申請中

コンソールチルトアップ機能により、スマートに乗降できます。



キャブへの出入りを楽に行うために

ドアの開閉に便利な大型ハンドルや滑りにくいプレートを設置することで、キャブへの出入りが楽に行えます。



大型ハンドル 当社独自

新ノンスリッププレート

ハウスの乗り降りを楽に行うために

大型ステップや手すり、滑りにくいプレートを採用することで、ハウスの乗り降りの際の負担を最小限に抑えます。



右前大型ステップ 当社独自

ノンスリッププレート 特許申請中

ISO適合の大型手すり

よくできた快適性能

Real Comfort

もっと伸びやかな作業環境を。疲労を軽減するキャブ・デザイン。

トップクラスのキャブスペースから、振動を抑えるサスペンションシートまで。細部にまで快適性を求めることで、心地よく作業できる空間をご提供します。

最適なポジションをつくる、シートスライド、チルトコンソール

上下4段階に調整できるチルトコンソールに加え、最大340mm調整可能なシートスライド機能を採用することで、最適なポジションを実現します。

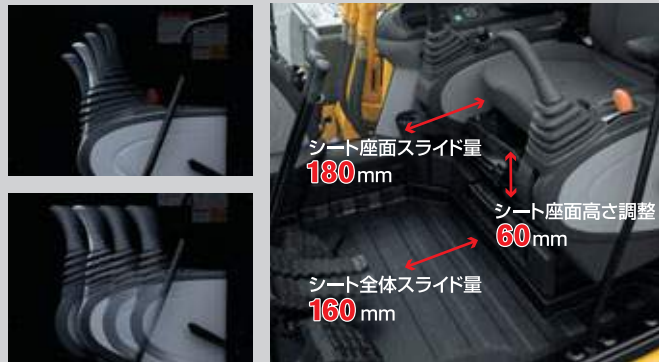

体を伸ばせる、シートリクライニング

ヘッドレストを付けたままフルフラットになるリクライニングシートを採用。さらに、シート座面を広げることで、オペレータの疲労を軽減します。



揺れを抑える、サスペンションシート



汚れにくい、超撥水新型オペレータシート

当社独自

雨や埃に強い、撥水性に優れたオペレータシートを採用しました。



汚れにくい、新液体封入式ビスカスマウント

キャブに伝わる衝撃や振動を効果的に吸収し、乗り心地アップ。振動などによるオペレータの疲労を抑えます。

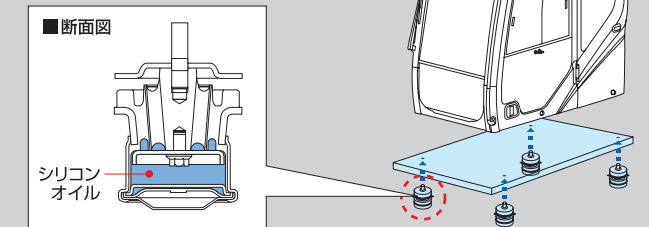

周辺環境に配慮した、超低騒音設計

低騒音エンジン、低騒音マフラーの搭載に加え、さらなる遮音・吸音設計などを採用。周辺環境に最大限配慮した、超低騒音を実現します。



国土交通省
超低騒音型建設機械(申請中)

さらなる快適を追求した、丸型グリル採用のオートエアコン

エアコン吹き出し口には、調整角度の広い丸型グリルを採用。プレシャライズ化によりキャブの密閉度を高めることで、エアコンの効き具合を向上。快適な空間を提供します。



便利な、AM/FMラジオ・ワンタッチラジオミュート

当社独自

AM/FMラジオを標準装備。左レバーのミュートスイッチにより、ワンタッチでラジオをミュート(消音)できます。



快適性を高める主な装備



多機能な収納スペース



アタッチメント仕様

ブレーカ作業や破碎など、あらゆる用途に対応します。



- アタッチメントスイッチ 
- 操作ペダル 
- ブレーカスイッチ 
- ストップバルブ 
- フルドット液晶モニター 
10パターンの流量設定が可能です。
- スタック式アドオンバルブ (オプション) 
各種アタッチメントの対応が容易になりました。

クレーン仕様 (最大定格総荷重2.9t)

吊り作業や掘削作業など、一台二役で活躍します。



労働安全衛生法の
移動式クレーン構造規格・
日本クレーン協会 (JCA) 規格
[JCAS2205-98]・
クレーン等安全規則に適合

バケットリンクに格納できる
外れ止め付き吊りフック
外れ止め付き吊りフックはバケットリンクに格納できるので、作業の邪魔になりません。



現場で求められる優れた作業性に加え、
欠かせない安全性もしっかり確保

■ クレーン作業モード
荷重表示モニターのクレーンスイッチを押すことで、クレーン作業に関する安全装置が機能します。

- バケットの開き操作をロック
- 外部表示灯が点灯
- 作業速度が減速



クレーンスイッチ 外部表示灯

■ ブーム・アーム落下防止装置

ブームシリンダとアームシリンダに落下防止弁を装備。クレーン作業中、油圧ホースが万一損傷しても圧力低下による急激な落下を防止します。



ブーム落下防止装置 アーム落下防止装置

■ 水準器

水平状態を確認する水準器を設置しました。(クレーン作業は水平堅土で行ってください)



■ フルドット液晶モニター

荷重をキャブ内のモニターに表示。荷重オーバーの場合も、ブザーと警報画面でお知らせします。



クレーンモード画面

クレーンモード警報画面

LC仕様

大土量や解体作業など、
安定性が求められる
現場に適しています。



移動式クレーン規格

- 「クレーン等安全規則」「移動式クレーン構造規格」日本クレーン協会規格 (JCA規格) 「JCAS2205-98」に合致した小型移動式クローラクレーン
- バケットにフックを溶接して行う吊り荷作業は、労働安全衛生規則164条による「用途外使用」に当たり原則禁止です。(例外は土止め支保作業など、限られた作業です)

■ 定格総荷重表

作業半径	静止時 定格総荷重
5.8m以下	2.90t
6.0m	2.72t
7.0m	2.15t
8.0m	1.75t
8.6m	1.65t

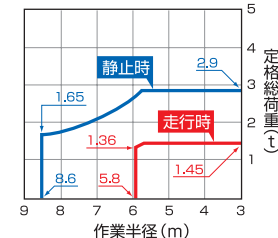

■ 作業範囲

A (最大地上揚程)	6220mm
B (最大地上揚程半径)	6150mm
C (最大地下揚程)	5850mm
D (最大地下揚程半径)	4120mm
E (最大作業半径)	8680mm
F (最小作業半径)	3600mm
G (最小作業半径時地上揚程)	3240mm
H (フック長さ)	335mm

■ 作業範囲図

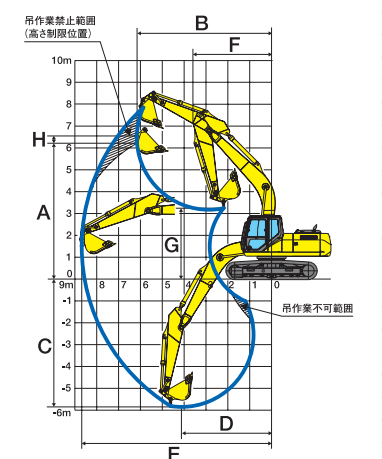

■ 装備品

SH200(LC)-5				
		標準仕様	アタッチメント仕様(併用配管)	クレーン仕様
下部走行体	600mmグローサシュー	○	○	○
	700mmグローサシュー	●	●	●
	800mmグローサシュー	●	●	●
	ローアアンダーカバー	●	●	●
	センターガード	○	○	○
ブーム	5.7m ブーム	○	—	○
	5.7m 強化型ブーム	●*	○	●
アーム	2.9m アーム	○	—	○
	2.9m 強化型アーム	●*	○	●
	2.4m 強化型アーム	●	●	●
アタッチメント配管	ブレーカ回路	●	—	●
	併用回路	—	○	●
	往復回路	●	—	●
	往復回路(強化型)	●	—	●
	併用回路+第2予備回路	—	○	●
	往復回路+第2予備回路	●	—	●
	往復回路+第2予備回路(強化型)	●	—	●
キャブ/室内装備	フロントガード(下側、メッシュ)	●	●	●
	フロントガード(フルガード、メッシュ)	●	●	●
	フロントガード(OPGレベル1)	●	●	●
	フロントガード(OPGレベル2)	●	●	●
	ヘッドガード(FOPSLレベル2)	●	●	●
	レインリフレクター	●	●	●
	天窓ポリカ(サンシェード付き)	●	●	●
	エアサスペンションシート(KABシート)	●	●	●
	キャブ上ライト	●	●	●
	その他	クイックチェンジ(2WAY)	●	●
クイックチェンジ(4WAY)	●	●	●	
12V電源(DC-DCコンバータ)	●	●	●	
燃料給油ポンプ	●	●	●	
消火器	●	●	●	
盗難防止イモビライザ	●	●	●	

*往復回路(強化型)、往復回路+第2予備回路(強化型)を選択した場合、オプション設定になります。

■ 主要装備品

<p>[油圧システム]</p> <ul style="list-style-type: none"> ・SIHS油圧システム ・作業モード(SPモード、Hモード、Aモード) ・オート/ワンタッチアイドル ・走行自動2速 ・自動掘削力アップ機構 ・アーム・ブーム自然降下防止弁 ・アーム・ブーム・バケット再生回路 ・旋回レバー連動ブレーキシステム ・予備バルブ ・高性能リターンフィルタ 	<p>[安全装備]</p> <ul style="list-style-type: none"> ・ヘッドガードキャブ ・リアビューミラー(左右) ・後方脱出口 ・巻取り式シートベルト ・ゲートロックレバー ・走行アラーム ・盗難防止システム ・エンジンルーム防火壁 ・ファンガード ・エンジン緊急停止スイッチ 	<p>[キャブ/室内装備]</p> <ul style="list-style-type: none"> ・チルト式コンソール機構 ・外気導入式加圧フルオートエアコン ・デフロスタ ・ホット&クールボックス ・超撥水オペレータシート ・シートサスペンション ・ライズアップワイバ(間欠機能付き) ・カップホルダー ・AM/FMラジオ(ミュート機能付き) ・クロック ・マガジンラック ・小物入れ ・フロアマット ・アームレスト&ヘッドレスト ・灰皿&シガーライター ・ルームランプ(オートオフ機能) ・コートフック 	<p>[その他]</p> <ul style="list-style-type: none"> ・新EMS ・ロングライフ作動油 ・ライト2ヶ(本体、ブーム左) ・燃料フィルタ(ウォータセパレータ付) ・燃料プレフィルタ(ウォータセパレータ付) ・ダブルエレメントエアクリーナ ・グリス封入リンク ・バケットガタ調整機構 ・大型工具箱 ・工具一式
--	---	--	---

働きやすさ、安全性をさらに高める装備品(オプション)

<p>■ キャブ上ライト</p>	<p>■ レインリフレクター</p>	<p>■ 12V電源</p>	<p>■ ヘッドガード(FOPSLレベル2)</p>	<p>■ フロントガード(OPGレベル1)</p>	<p>■ オープン式天窓ポリカ/サンシェード</p>
<p>■ イモビライザ</p> <p>内部に埋め込まれたICチップが認証を行い一致するとエンジンが始動します。</p>	<p>■ バックカメラ/サイドカメラ/モニター</p> <p>後方確認をすることで、安全な作業をサポートします。</p>	<p>■ エアサスペンション KABシート</p> <p>キャブ内の振動を抑え、オペレータの疲労を軽減します。</p>			

セットでオプション設定です。

■ 作業範囲

アームの種類	2.9m標準アーム	2.4mショートアーム
A(最大掘削半径)	9900mm	9420mm
B(最大掘削深さ)	6650mm	6110mm
C(最大掘削高さ)	9610mm	9410mm
D(最大ダンブ高さ)	6810mm	6590mm
E(最大垂直掘削深さ)	5960mm	5500mm
F(最小フロント半径)	3600mm	3600mm
G(後端旋回半径)	2750mm	2750mm

■ 外形寸法図

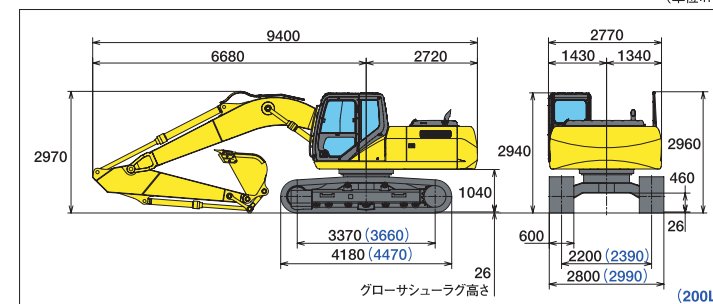

●標準アーム装着時の数値です。

■ シューの種類

SH200(LC)-5			
シュー幅・品名	600mmグローサ	700mmグローサ	800mmグローサ
接地圧	45(42)kPa	39(37)kPa	35(33)kPa
クローラ全幅	2800(2990)mm	2900(3090)mm	3000(3190)mm

■ 主要仕様

SH200(LC)-5		
基本	バケット容量(新JIS)	0.80m³(0.90m³)
	運転質量	19900kg(20400kg)
	エンジン名称	いすゞ AI-4HK1X
	定格出力	117.3kw/1800min⁻¹
寸法	排気量	5193mℓ(5193cc)
	輸送時全長	9400mm(標準)
	輸送時全幅	2800mm(2990mm)
	輸送時全高	2970mm(標準)
	クローラ全長	4180mm(4470mm)
	クローラ全幅	2800mm(2990mm)
	標準シュー幅	600mm
性能	走行速度: 高速/低速	5.6/3.4km/h
	登坂能力	70%(35°)
	旋回速度	11.5min⁻¹
	バケット掘削力: 通常/昇圧時	142kN/152kN
	アーム掘削力: 通常/昇圧時	103kN/110kN
油圧機器	ポンプ形式	2連可変容量形ピストンポンプ+ギヤポンプ
	最大圧力: 通常/昇圧時	34.3MPa/36.8MPa
	走行モータ形式	可変容量形ピストンモータ
	駐車ブレーキ形式	機械式ロック
容量	旋回モータ形式	定容量形ピストンモータ
	燃料タンク容量	410ℓ
	作動油容量	226ℓ

*単位は国際単位系のSI単位表示です。

■ バケット・アームの種類

SH200(LC)-5					
バケット容量(m³) 新JIS	0.5	0.8	0.9	1.0	1.1
爪数	3	5	5	6	6
幅(mm)	830<730>	1130<1030>	1230<1130>	1360<1260>	1460<1360>
●指定アーム					
2.9m標準アーム	○(○)	●(○)	○(●)	△(○)	△(△)
2.4mショートアーム	○(○)	○(○)	●(○)	○(●)	△(△)

●標準バケット ○一般掘削用 ○軽掘削用 △積込み用

<>内はサイドカットを含まない寸法です。